

# Betriebsanleitung

## Messumformer für Wechselspannung EMBSIN 120 U

### Mode d'emploi

## Convertisseur de mesure pour tension alternative EMBSIN 120 U

### Operating Instructions

## Transducer for AC voltage EMBSIN 120 U

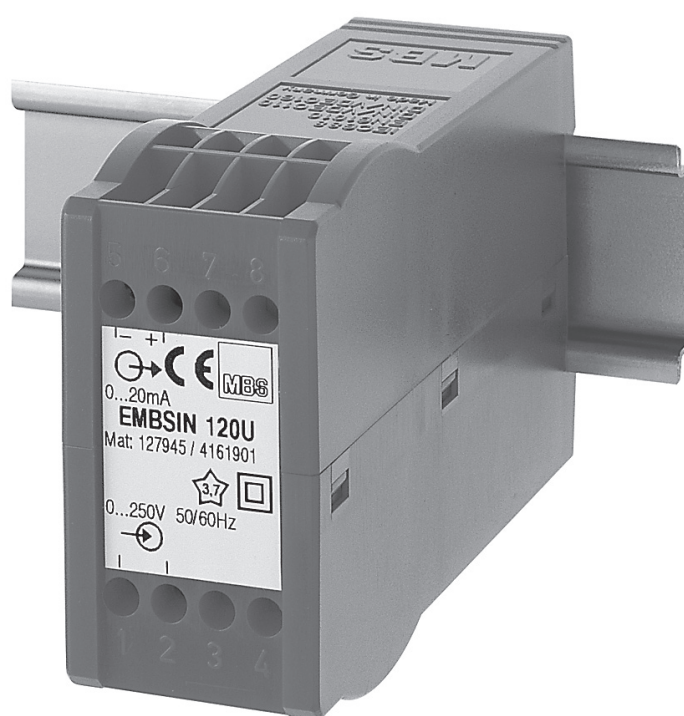

BA 120 U

128 076

09/08

### MBS AG

Eisbachstraße 51

74429 Sulzbach-Laufen

Sulzbach Messwandler

Telefon: +49 79 76- 98 51-0

Fax: +49 79 76- 98 51-90

Email: [mbs@mbs-stromwandler.de](mailto:mbs@mbs-stromwandler.de)



# Betriebsanleitung

## Messumformer für Wechselspannung EMBSIN 120 U

Sicherheitshinweise, die unbedingt beachtet werden müssen, sind in dieser Betriebsanleitung mit folgenden Symbolen markiert:



### Inhaltsverzeichnis

1. Erst lesen, dann ...	2
2. Kurzbeschreibung	2
3. Technische Daten	2
4. Befestigung	2
5. Elektrische Anschlüsse	3
6. Inbetriebnahme und Wartung	3
7. Demontage-Hinweis	3
8. Gerätezulassung	3
9. Mass-Skizze	8

### 1. Erst lesen, dann ...



Der einwandfreie und gefahrlose Betrieb setzt voraus, dass die Betriebsanleitung **gelesen** und die in den Abschnitten

#### 4. Befestigung

#### 5. Elektrische Anschlüsse

enthaltenen Sicherheitshinweise **beachtet** werden.

Der Umgang mit diesem Gerät sollte nur durch entsprechend geschultes Personal erfolgen, das das Gerät kennt und berechtigt ist, Arbeiten in regeltechnischen Anlagen auszuführen.

Bei einem Eingriff in das Gerät erlischt der Garantieanspruch!

### 2. Kurzbeschreibung

Der Messumformer EMBSIN 120 U dient zur Umwandlung einer sinusförmigen Wechselspannung in ein dem Messwert proportionales Gleichstrom- oder Gleichspannungssignal. Er arbeitet **ohne** separat zugeführte Hilfsenergie.

### 3. Technische Daten

#### Messeingang

Nennfrequenz: 50/60 Hz

Eingangsnennspannung: Max. Messeingangsspannung auf dem Typenschild beachten!  
0 - 20 bis 0 - 600 V

Eigenverbrauch bei Nennfrequenz 50 Hz: 2,0 VA bei 20 mA Ausgang  
1,6 VA bei 10 mA Ausgang  
1,4 VA bei 5 mA Ausgang  
1,2 VA bei 1 mA Ausgang

Einstellbarkeit (Besonderheit):

Zulässige Änderung des Messbereichendwertes, variable Empfindlichkeit, einstellbar mit Potentiometer (siehe Bild 3)

Einstellbereich ca.  $0,9 - 1,1 \cdot I_N$  (ca.  $\pm 10\%$ )

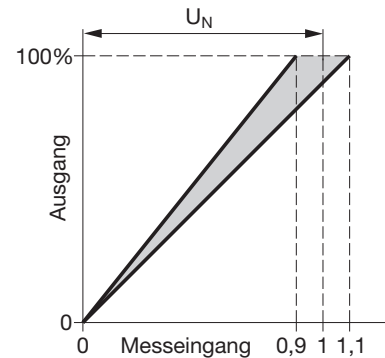

#### Messausgang

##### Gleichstrom:

Ausgangssignale  $I_A$ : 0 - 1, 0 - 5, 0 - 10 oder 0 - 20 mA

Bürendspannung: 15 V

Aussenwiderstand: Siehe Abschnitt «5. Elektrische Anschlüsse»

##### Nicht aufgeprägte

**Gleichspannung:** 0 - 1 bis 0 - 10 V

Aussenwiderstand: Siehe Abschnitt «5. Elektrische Anschlüsse»

Einstellzeit:  $\leq 300$  ms

##### Genauigkeitsangaben (Analog EN 60 688)

Bezugswert: Ausgangsendwert

Grundgenauigkeit: Klasse 0,5

Eingang: 20 - 100%

Temperatureinfluss (-10 bis +55 °C): 0,2% / 10 K

##### Sicherheit

Verschmutzungsgrad: 2

Überspannungskategorie: III (bei  $\leq 300$  V)  
II (bei  $> 300$  V)

##### Umgebungsbedingungen

Betriebstemperatur: -10 bis +55 °C

Lagerungstemperatur: -40 bis +70 °C

Relative Feuchte im Jahresmittel:  $\leq 75\%$

Betriebshöhe: 2000 m max.

Nur in Innenräumen zu verwenden

### 4. Befestigung

Die Befestigung des EMBSIN 120 U erfolgt auf einer Hut-schiene.



Bei der Bestimmung des Montageortes müssen die «**Umgebungsbedingungen**», Abschnitt «3. Technische Daten», eingehalten werden!

Gehäuse auf Hutschiene (EN 50 022) aufschneiden (siehe Bild 1).



Bild 1. Montage auf Hutschiene 35 x 15 oder 35 x 7,5 mm.

## 5. Elektrische Anschlüsse

Elektrische Leitungen nach den Angaben auf dem Typenschild des gelieferten Messumformers anschliessen.

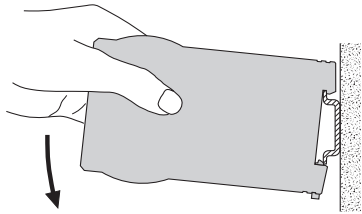

Unbedingt sicher stellen, dass alle Leitungen beim Anschliessen spannungsfrei sind!



Ferner ist zu beachten, ...

... dass die Daten, die zur Lösung der Messaufgabe erforderlich sind, mit denen auf dem Typenschild des EMBSIN 120U übereinstimmen (→ Messeingang, ← Messausgang, siehe Bild 3)!

... dass der Widerstand im Ausgangsstromkreis

– bei **Stromausgang** den Wert

$$R_{\text{ext max.}} [\text{k}\Omega] \leq \frac{15 \text{ V}}{I_{\text{AN}} [\text{mA}]}$$

( $I_{\text{AN}}$  = Ausgangsstromendwert)

nicht **überschreitet!**

– bei **Spannungsausgang** den Wert

$$R_{\text{ext min.}} \geq 200 \text{ k}\Omega$$

nicht **unterschreitet!**

... dass die Messausgangsleitungen als verdrehte Kabel und möglichst räumlich getrennt von Starkstromleitungen verlegt werden!

Im übrigen landesübliche Vorschriften (z.B. für Deutschland VDE 0100 «Bedingungen über das Errichten von Starkstromanlagen mit Nennspannungen unter 1000 Volt») bei der Installation und Auswahl des Materials der elektrischen Leitungen befolgen!



Bild 2. EMBSIN 120 U, für Wechselspannungs-Messung.

U → = Messeingang

→ = Messausgang

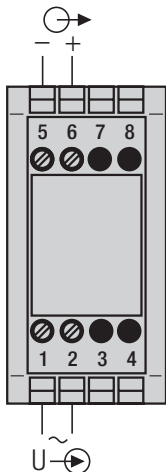

Bild 3. Erklärungen zum Typenschildbeispiel.

## 6. Inbetriebnahme und Wartung

Messeingang einschalten. Es besteht die Möglichkeit, während des Betriebes die Ausgangsleitung zu unterbrechen und ein Kontrollgerät anzuschliessen, z.B. für eine Funktionsprüfung.

Der Messumformer ist wartungsfrei.

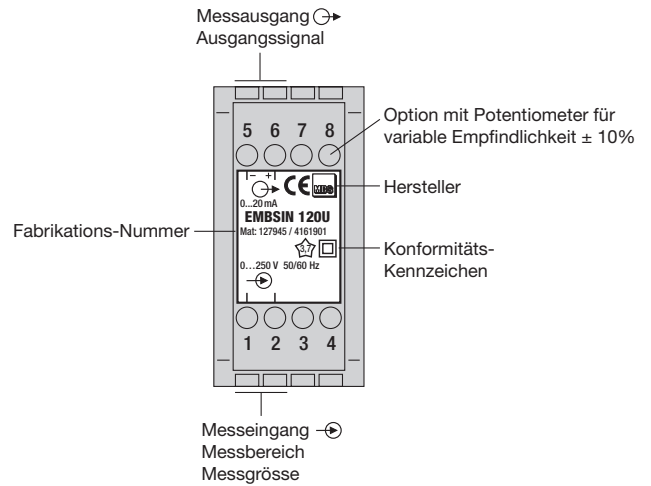
## 7. Demontage-Hinweis

Messumformer gemäss Bild 4 von Tragschiene abnehmen.



Bild 4

## 8. Gerätezulassung

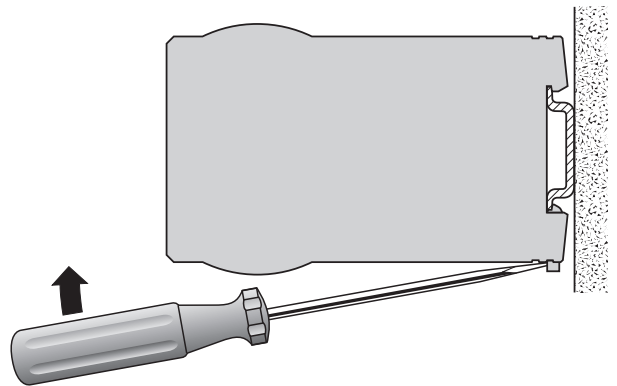

Germanischer Lloyd

# Mode d'emploi

## Convertisseur de mesure pour tension alternative EMBSIN 120 U

Les conseils de sécurité qui doivent impérativement être observés sont marqués des symboles ci-contre dans le présent mode d'emploi:



### Sommaire

1. A lire en premier, ensuite ...	4
2. Description brève	4
3. Caractéristiques techniques	4
4. Fixation	4
5. Raccordements électriques	5
6. Mise en service et entretien	5
7. Indication pour la démontage	5
8. Admission d'appareil	5
9. Croquis d'encombrement	8

### 1. A lire en premier, ensuite ...



Pour un fonctionnement sûr et sans danger, il est essentiel de lire le présent mode d'emploi et de **respecter** les recommandations de sécurité mentionnées dans les rubriques

#### 4. Fixation

#### 5. Raccordements électriques.

Ces appareils devraient uniquement être manipulés par des personnes qui les connaissent et qui sont autorisées à travailler sur des installations techniques du réglage.

Toute intervention dans l'appareil entraîne l'extinction de la clause de garantie!

### 2. Description brève

Le convertisseur de mesure EMBSIN 120 U transforme une tension alternative sinusoïdale en un courant continu ou une tension continue proportionnel. Il fonctionne sans alimentation auxiliaire.

### 3. Caractéristiques techniques

#### Entrée de mesure

Fréquence nominale: 50/60 Hz

Valeur nominale de la tension d'entrée: Respecter la tension d'entrée max. sur la plaquette signalétique!  
0 - 20 à 0 - 600 V

Consommation propre pour fréquence nominale 50 Hz:

2,0 VA pour sortie 20 mA
1,6 VA pour sortie 10 mA
1,4 VA pour sortie 5 mA
1,2 VA pour sortie 1 mA

Ajustage (particularité): Variation admissible de la plage de mesure, sensibilité variable, ajustable par potentiomètre (voir Fig. 3)

Etendue de l'ajustage  
env. 0,9 - 1,1 · U<sub>N</sub> (env. ± 10%)

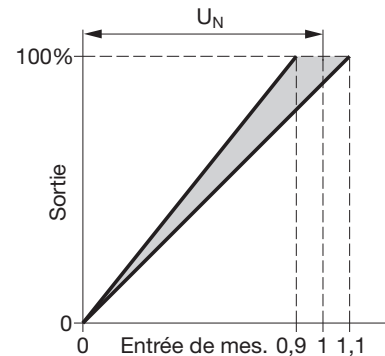

#### Sortie de mesure

**Courant continu:** 0 - 1, 0 - 5, 0 - 10 ou 0 - 20 mA

Tension max.

de charge: 15 V

Résistance extérieure: Voir paragraphe «5. Raccordements électriques»

#### Tension continue

**non-contrainte:** 0 - 1 à 0 - 10 V

Résistance extérieure: Voir paragraphe «5. Raccordements électriques»

Temps de réponse: ≤ 300 ms

**Précision** (selon analogie avec EN 60 688)

Valeur

conventionnelle: Valeur finale de la sortie

Précision de base: Classe 0,5

Entrée: 20 - 100%

Influence de la

température

(- 10 à + 55 °C): 0,2% / 10 K

#### Sécurité

Degré d'encrassement: 2

Catégorie de

surtension: III (en ≤ 300 V)

II (en > 300 V)

#### Ambiance extérieure

Température de fonctionnement: -10 à +55 °C

Température de stockage: -40 à +70 °C

Humidité relative en moyenne annuelle: ≤ 75 %

Altitude: 2000 m max.

Utiliser seulement dans les intérieurs

### 4. Fixation

Les convertisseurs EMBSIN 120 U peuvent être montés sur des rails «à chapeau».



En déterminant l'emplacement de montage, il faut tenir compte des indications fournies sous la rubrique «Ambiance extérieure», du chapitre «3. Caractéristiques techniques»!

Encliqueter le boîtier sur le rail «à chapeau» (EN 50 022) (voir Fig. 1).

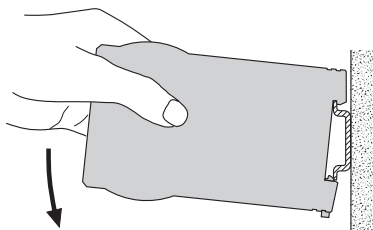

Fig. 1. Montage sur rail «à chapeau» 35 x 15 ou 35 x 7.5 mm.

## 5. Raccordements électriques

Raccorder les lignes électriques selon l'indication sur la plaquette signalétique.



Lors du raccordement des câbles, s'assurer impérativement que toutes les lignes soient hors tension!



Veiller en plus, ...

... que les caractéristiques techniques qui permettent de résoudre le problème de mesure correspondent aux données mentionnées sur la plaquette signalétique du EMBSIN 120 U (⊖ → entrée de mesure, ⊕ → sortie de mesure voir Fig. 3)!

... que la valeur indiquée pour la résistance du circuit de sortie

– ne doit pas être **dépassée par le haut** pour la **sortie de courant**

$$R_{\text{ext max.}} [\text{k}\Omega] \leq \frac{15 \text{ V}}{I_{\text{AN}} [\text{mA}]}$$

( $I_{\text{AN}}$  = Valeur finale du courant de sortie)

– ne doit pas être **surpassée par le bas** pour la **sortie en tension**

$$R_{\text{ext min.}} \geq 200 \text{ k}\Omega$$

... que les lignes de sortie de signal de mesure soient réalisées par des câbles torsadés et disposées à une certaine distance des lignes courant fort!

Au reste, respecter les prescriptions nationales pour l'installation et le choix du matériel des conducteurs électriques!

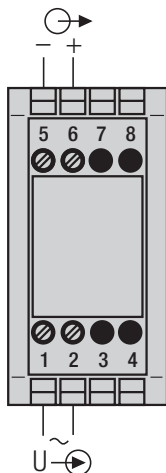

Fig. 2. EMBSIN 120 U, pour mesure de la tension alternative.

U ⊖ → = Entrée de mesure      ⊕ → = Sortie de mesure

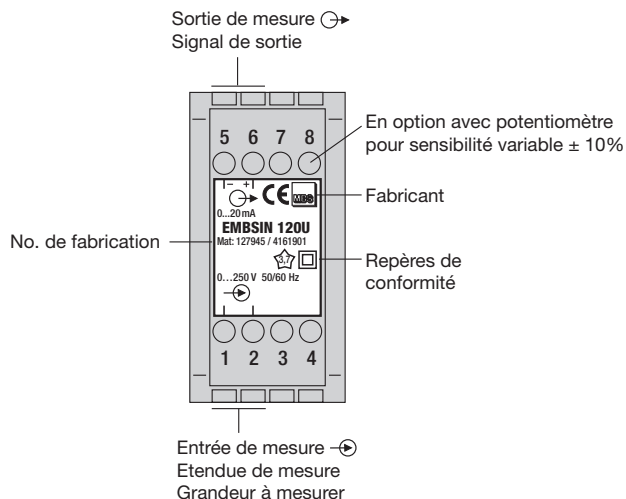

Fig. 3. Déclaration pour la plaquette signalétique.

## 6. Mise en service et entretien

Enclencher l'entrée de mesure. Il est possible d'interrompre le circuit de sortie pendant le fonctionnement pour brancher par exemple un appareil de contrôle.

Le convertisseur de mesure ne nécessite pas d'entretien.

## 7. Indication pour le démontage

Démonter le convertisseur du rail support selon Fig. 4.

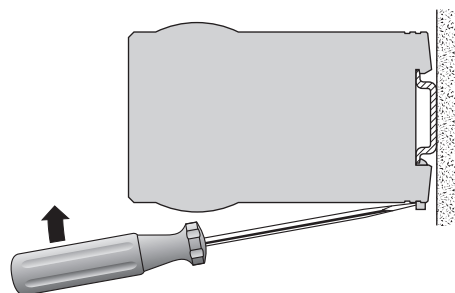

Fig. 4

## 8. Admission d'appareil



Lloyd germanique

# Operating Instructions

## Transducer for AC voltage EMBSIN 120 U

Safety precautions to be strictly observed are marked with following symbols in the Operating Instructions:



### Contents

1. Read first and then ...	6
2. Brief description	6
3. Technical data	6
4. Mounting	6
5. Electrical connections	7
6. Commissioning and maintenance	7
7. Releasing the transducer	7
8. Instrument admission	7
9. Dimensional drawing	8

### 1. Read first and then ...



The proper and safe operation of the device assumes that the Operating Instructions is **read carefully** and the safety warnings given in the various Sections

**4. Mounting**  
**5. Electrical connections**  
are **observed**.

The device should only be handled by appropriately trained personnel who are familiar with it and authorised to work in electrical installations.

Unauthorized repair or alteration of the unit invalidates the warranty!

### 2. Brief description

The transducer EMBSIN 120 U is designed to convert a sinusoidal AC voltage into a DC current or voltage signal proportional to the measured value. It does **not** require a separate power supply.

### 3. Technical data

#### Measuring input

Nominal frequency: 50/60 Hz

Nominal input voltage: Please note the max. input voltage on the type label!  
0 - 20 to 0 - 600 V

Own consumption at nominal

frequency 50 Hz: 2.0 VA with 20 mA output  
1.6 VA with 10 mA output  
1.4 VA with 5 mA output  
1.2 VA with 1 mA output

#### Setting

(special feature):

Admissible alteration of full scale output, variable sensitivity, adjustable with potentiometer (see fig. 3)

Setting range approx.  $0.9 - 1.1 \cdot U_N$   
(approx.  $\pm 10\%$ )

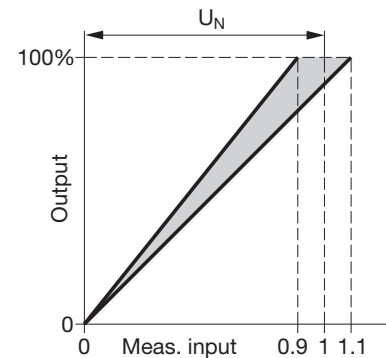

#### Measuring output

**DC current:** 0-1, 0-5, 0-10 or 0-20 mA

Burden voltage: 15 V

External resistance: See Section "5. Electrical connections"

**DC voltage output not superimposed:**

0 - 1 to 0 - 10 V

External resistance: See Section "5. Electrical connections"

Time response:  $\leq 300$  ms

**Accuracy** (acc. to IEC 688)

Reference value: Input end value

Basic accuracy: Class 0.5

Input: 20 - 100%

Temperature influence (-10 to +55 °C): 0.2% / 10 K

#### Safety

Pollution degree: 2

Installation category: III (at  $\leq 300$  V)  
II (at  $> 300$  V)

#### Environmental conditions

Operating temperature: -10 to +55 °C

Storage temperature: -40 to +70 °C

Relative humidity of annual mean:  $\leq 75$  %

Altitude: 2000 m max.

Indoor use statement

### 4. Mounting

The EMBSIN 120 U can be mounted on a top-hat rail.



Note "**Environmental conditions**" in Section "3. Technical data" when determining the place of installation!

Simply clip the device onto the top-hat rail (EN 50 022) (see Fig. 1).

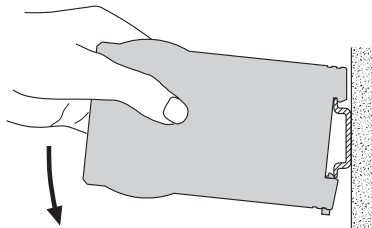

Fig. 1. Mounting on top-hat rail 35 × 15 or 35 × 7.5 mm.

## 5. Electrical connections

Connect the electrical conductors acc. to the instructions on type label.



Make sure that all input cables are not live (potential-free) when making the connections!



Also note that, ...

... the data required to carry out the prescribed measurement must correspond to those marked on the nameplate of the EMBSIN 120 U (→ measuring input, ⊖→ measuring output, see Fig. 3)!

... the resistance in the output circuit

– may not **overrange** the value

$$R_{\text{ext max.}} [\text{k}\Omega] \leq \frac{15 \text{ V}}{I_{\text{AN}} [\text{mA}]}$$

( $I_{\text{AN}}$  = current output value)

in the case of **current output**

– and not **underrange** the value

$$R_{\text{ext min.}} \geq 200 \text{ k}\Omega$$

in the case of **voltage output**

... the measurement output cables should be twisted pairs and run as far as possible away from heavy current cables!

In all other respects, observe all local regulations when selecting the type of electrical cable and installing them!

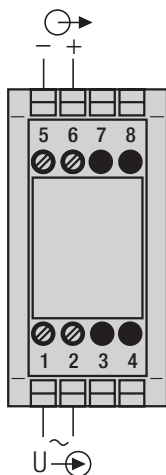

Fig. 2. EMBSIN 120 U, for AC voltage measurement.

I ⊖ = Measuring input

⊖ → = Measuring output

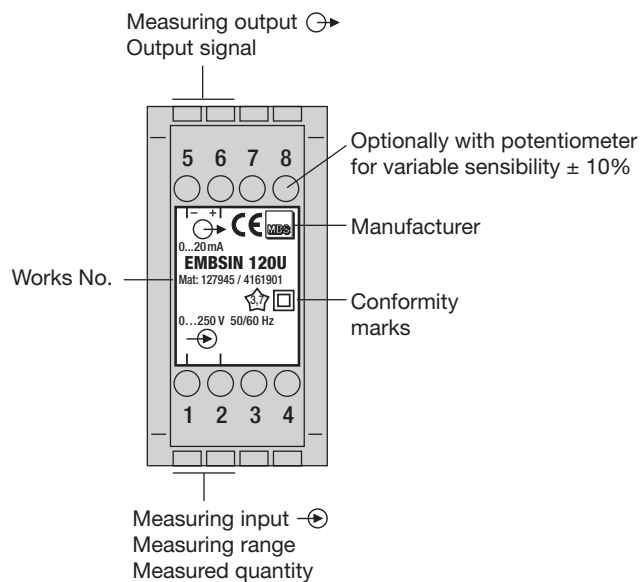

Fig. 3. Declaration to type label.

## 6. Commissioning and maintenance

Switch on the measuring input. It is possible during the operation to disconnect the output line and to connect a check instrument, e.g. for a functional test. No maintenance is required.

## 7. Releasing the transducer

Release the transducer from a top-hat rail as shown in Fig. 4.

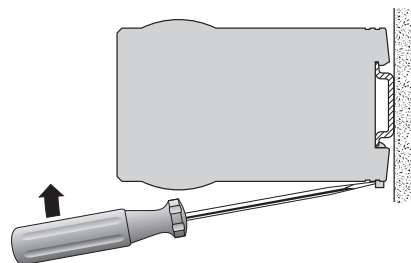

Fig. 4

## 8. Instrument admission



Germanischer Lloyd

## 9. Mass-Skizze / 9. Croquis d'encombrement / 9. Dimensional drawing



Bild 5. Gehäuse **MBS/SP1** auf Hutschiene (35 × 15 mm oder 35 × 7,5 mm) nach EN 50 022.

Fig. 5. Boîtier type **MBS/SP1** sur rail «à chapeau» (35 × 15 mm ou 35 × 7,5 mm) selon EN 50 022.

Fig. 5. Housing type **MBS/SP1** onto a top-hat rail (35 × 15 mm or 35 × 7.5 mm) acc. to EN 50 022.

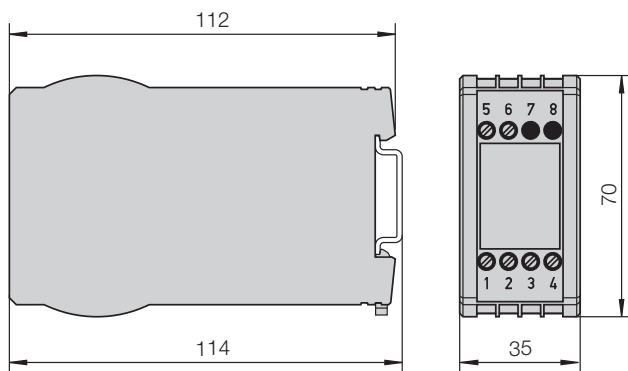

Geräte dürfen nur fachgerecht entsorgt werden!

Les appareils ne peuvent être éliminés que de façon appropriée!

The instruments must only be disposed of in the correct way!